

# Termostato Programable para Fancoil

Modelo: F06-NS-20&21

## MANUAL DE USUARIO



### INSTRUCCIONES DE MONTAJE.

- Lea toda la información de este manual antes de la instalación.
- No instale el termostato en las esquinas, bajo la luz solar directa, detrás de una puerta o cerca de cualquier fuente de calor. Corte siempre la alimentación antes de instalar, retirar y limpiar el termostato.
- La tensión de alimentación del termostato es 220VAC, no utilizar tensión superior a  $220\text{ V} \pm 10\%$ . Asegúrese de que el cable es estable y correcto cuando se realiza instalación.
- La salida relé del termostato controla la carga del dispositivo, pero no controla la carga del dispositivo directamente.
- Retire la protección de la batería desde el interior del termostato.

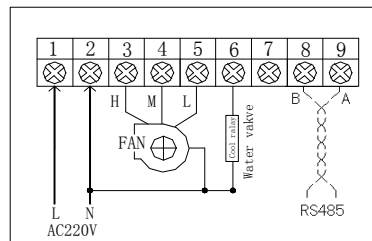
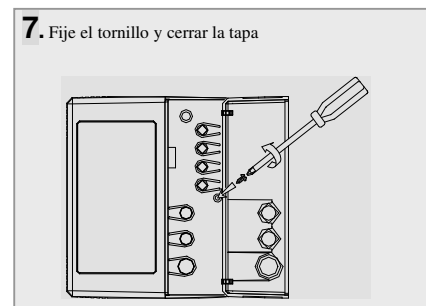
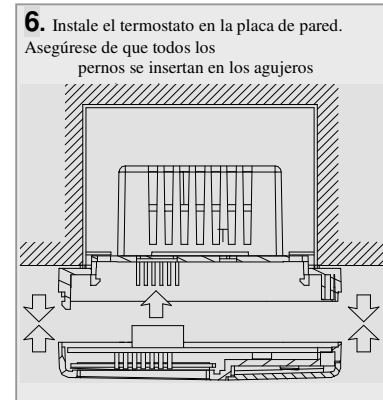
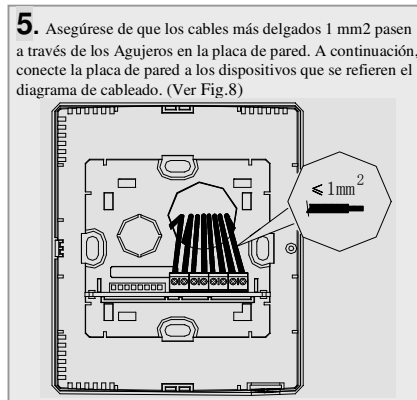
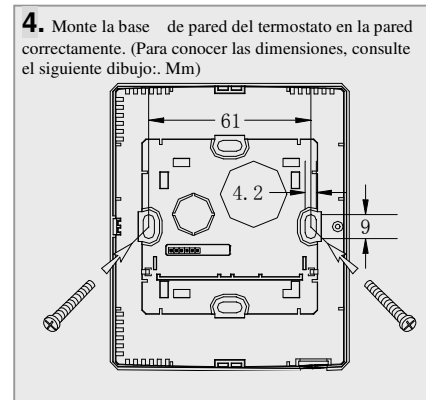
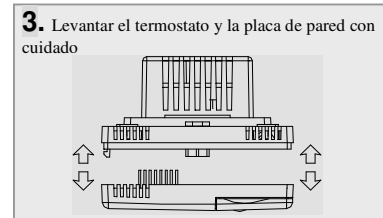
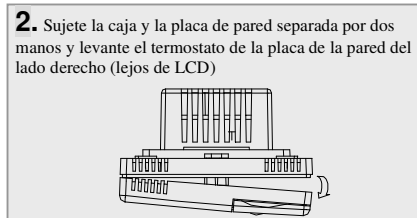
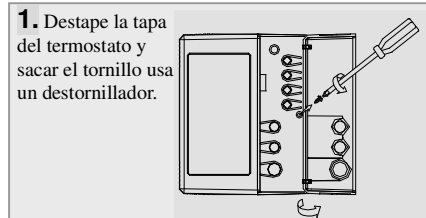

F06-NSC-20(-R)  
Válvula de agua 2 hilos

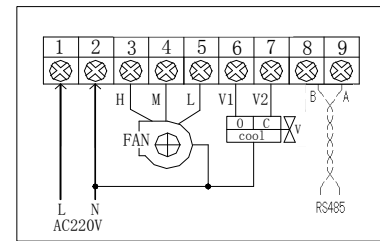

F06-NSC-21(-R)  
Válvula de agua a 3 hilos

### BOTONES & DISPLAY

**8.** Frontal



**9.** Botones

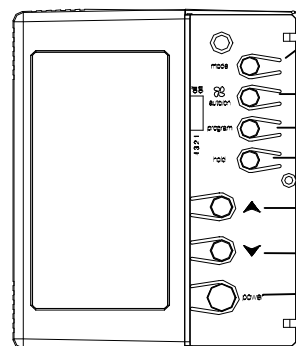

Modo manual:  
Refrigeración / calefacción / ventilación cambio  
Modo Auto:  
Refrigeración y calefacción / ventilación cambio

Fan on/ fan auto  
Programa  
Programa temp/temp temporal/  
mantener temp seleccionada  
Subir  
Bajar  
On/Off

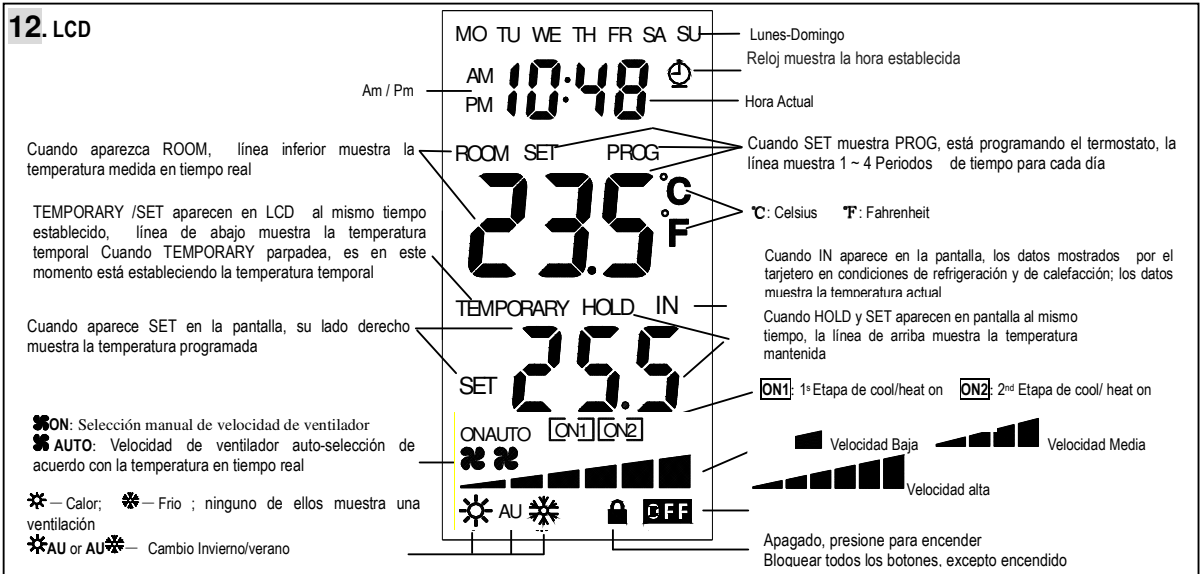

## INSTRUCCIONES DE USO (Re.12. LCD)

1. Alimentar el termostato, Aparece apagado en la parte inferior derecha de la pantalla LCD, lo que significa que el termostato está apagado.
2. Pulse POWER durante un segundo para encender el termostato. La primera línea de dígitos que muestra la hora actual, mientras que la línea de media muestra en tiempo real la temperatura ambiente detectada y la línea inferior muestra la temperatura programada para el periodo de tiempo actual.
3. ▼ ▲: selección, ajuste del punto de ajuste actual. Por ejemplo, ajustar tres temperaturas conjunto incluyendo temperatura programable, temp temporal y mantenga temp; seleccione semana en curso y ajustar el tiempo, etc Pulse ▼ y ▲ durante más de dos segundos para ajustar el punto de ajuste actual rápidamente. Pulse ▼ y ▲, al mismo tiempo durante más de seis segundos para bloquear / desbloquear el termostato.
4. Modo: para cambiar el modo de trabajo, incluyendo el calor, frío y ventilación (cuando y ambos desaparecen)  
Cambia el modo de trabajo a ser manual (punto 14 en la configuración de parámetros): pulse MODE para cambiar de calor-> frío calc-> ventilación.  
Cambia el modo de trabajo que se auto (artículo 14 en la configuración de parámetros): AU aparece entre y , cambiando de calor y frío automáticamente.  
Pulse MODE para cambiar calor auto / fresco de la ventilación.
5. auto / on: para cambiar el modo de trabajo del ventilador (dos modos: ventilador automático y manual)  
Fan Manual: ajuste manualmente la velocidad del ventilador, ON y relevantes barras se muestran en la pantalla LCD.  
Ventilador de baja velocidad: un ventilador de velocidad media: ventilador de alta velocidad:  
Ventilador Auto: Funciona o paradas con calor / frío dispositivo de la unidad de aire acondicionado que funciona y para. AUTO aparece en la pantalla LCD.  
En el modo de calefacción / refrigeración, pulse AUTO / ON para seleccionar fan-> ventilador de velocidad automática del ventilador-> baja velocidad del ventilador-> velocidad media alta. Cuando está en el modo de ventilación, es fan manual para ser seleccionado.
6. Bloquear el teclado: bloquear todos los botones, excepto POWER. Después de bloqueo, todos los botones no se pueden utilizar excepto energía. Por ejemplo, después de ajustar la temperatura programable, temp temporal o mantener temperatura, se puede utilizar la función de bloqueo para evitar el uso no autorizado. Pulse ▼ y ▲, al mismo tiempo durante más de seis segundos hasta que aparece en la parte inferior derecha de la pantalla LCD, lo que indica la función de bloqueo es efectivo. Cuando está bloqueado, no se puede hacer ninguna operación a excepción de encender / apagar el termostato.
7. Desbloquear: cuando se necesita cambiar el punto de consigna, debe desbloquear. Cuando aparece en la parte inferior derecha de la pantalla LCD, que indica que el termostato está en el modo de bloqueo. Pulse ▼ y ▲, al mismo tiempo durante más de 6 segundos hasta que desaparece para desbloquear.
8. Función Key-Card (seleccionable): cuando está en condiciones de ocupación, IN aparece en LCD. Los datos muestran la temperatura del tarjetero en condiciones de refrigeración y calefacción, los datos muestran que la temperatura actual en condiciones de ventilación. Cuando en estado sin ocupación, IN desaparece.
9. Pulse HOLD para cambiar entre la temperatura del programa / temperatura temporal/ mantener la temperatura  
**Temperatura del programa:** SET muestra preestablecido por separado. Siete días una semana, cuatro periodos de tiempo del programa correspondiente a diferentes programas de temperatura entre día y noche. Vea los detalles en la sección de PROGRAMACIÓN DEL TERMOSTATO  
**Temporal de la temperatura:** TEMPORARY & SET aparecen al mismo tiempo. Si no desea mantener la temperatura programada en el tiempo corto (por ejemplo, un par de horas), debe establecer la temperatura temporal para satisfacer sus necesidades en periodos cortos. La temperatura temporal será inútil de forma automática cuando se entra en el próximo periodo de tiempo de programa. Por ejemplo, si te vas a casa temporalmente, de lunes a viernes los cinco días hábiles siguientes, la temperatura del conjunto de este periodo de tiempo puede hacer que usted se siente incómodo, por lo que podría presionar espera y ▼ o ▲ para ajustar la temperatura temporal cómodo.  
**Mantenga la temperatura:** MANTENER y SET pantalla al mismo tiempo,  
Si no desea mantener la temperatura programada en mucho tiempo (decenas de horas o unos pocos días), puede configurar mantener la temperatura para satisfacer sus necesidades de corto plazo. Esta temperatura de mantenimiento es eficaz todo el tiempo hasta que se cancela, a continuación, el termostato se ejecutará la temperatura programada. Pulse pulsado para cambiar entre temp temporal / retención temp / programa de temp. Al cambiar a temp temporal o retención, el valor de la temperatura parpadea continuamente en la parte inferior de la pantalla LCD y pulse ▼ o ▲ para ajustar la temperatura.  
Nota: Durante un fallo de alimentación, todos los ajustes del programa serán recordados excepto temperatura temporal y sostenga SET temp.

## PROGRAMACION DE TERMOSTATO (12Hours)--- Si no quieres hacer el programa especial para el termostato, entonces todo funcionará según la figura 1.

Fig 1. Pre configuración de tiempo y temperatura

	Lunes ~ Domingo	
Periodos	Tiempo	Temperatura
Primero	AM 6: 00	21°C/70°F
Segundo	AM 8: 00	17°C/63°F
Tercero	PM 6: 00	21°C/70°F
Cuarto	PM 10: 00	17°C/63°F

## Ajuste de la hora y de la semana en curso

Presione PROGRAM & HOLD al mismo tiempo. LU MA MI JU VI SA DO se mostrará en la primera línea de la pantalla LCD,

Aparece  en el lado derecho de la pantalla LCD. Y la pantalla parpadeará la hora. Presione ▲ o ▼ hasta que aparezca la hora actual. Pulse PROGRAM para confirmar. A continuación, la pantalla mostrará los minutos. Presione ▲ o ▼ hasta que los minutos actuales muestran. Pulse PROGRAM para confirmar. A continuación, la pantalla mostrará una de LU MA MI JU VI SA DO. Presione ▲ o ▼ para ajustar el día actual. A continuación, pulse PROGRAM & HOLD simultáneamente de nuevo para confirmar y volver al modo de visualización normal.

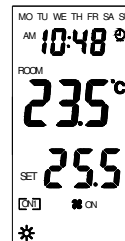

### Ahora Periodos y temperaturas de cada día de una semana de tiempo de programa (Lunes Tome por ejemplo)

#### 1. Primer periodo de tiempo

Pulse PROGRAM para entrar en el modo programa semanal.

- Pulse y libere PROGRAM, la pantalla parpadeará MO en la primera línea de la pantalla LCD. Presione ▲ o ▼ hasta que aparezca días deseados. Hemos seleccionado MO.
- Pulse PROGRAM, dígito 1 se muestra en la tercera línea, lo que significa que ahora se puede establecer la hora de inicio y la temperatura del programa para el primer periodo de tiempo de la jornada.
- La pantalla parpadeará la primera hora del día. Presione ▲ o ▼ hasta que aparezca deseados horas. Pulse PROGRAM para confirmar.
- A continuación, la pantalla mostrará los minutos. Presione ▲ o ▼ hasta que los minutos deseados muestran. Pulse PROGRAM para confirmar.
- A continuación, la pantalla mostrará la temperatura ambiente. Presione ▲ o ▼ hasta que sus programas de temperatura deseados. Pulse PROGRAM para confirmar y luego pasar a programar el segundo periodo del día.

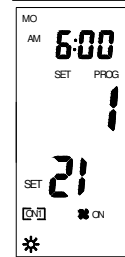

#### 2. Segundo periodo de tiempo

Verá 2 dígito muestra en la tercera línea, lo que significa que ahora se puede establecer la hora de inicio y la temperatura del programa para el segundo periodo del día. A continuación, repita los pasos ce durante el primer periodo de programación y pasar a programar el tercer periodo del día.

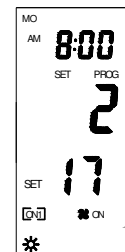

#### 3. Tercer periodo de tiempo

Verás 3 dígito muestra en la tercera línea, lo que significa que ahora se puede establecer la hora de inicio y la temperatura del programa para el tercer periodo del día. A continuación, repita los pasos ce durante el primer periodo de programación y pasar a programar el tercer periodo del día.

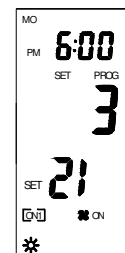

#### 4. Cuarto periodo de tiempo

Verás 4 dígito muestra en la tercera línea, lo que significa que ahora se puede establecer la hora de inicio y la temperatura del programa para el periodo representa el tiempo del día. A continuación, repita los pasos ce durante el primer periodo de programación. A continuación, aparecerá la pantalla parpadea TU en la primera línea. Presione ▲ o ▼ hasta que aparezca días deseados. A continuación, repita los pasos 1-4.

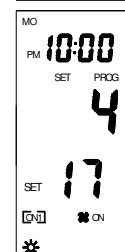

#### 5. Salir de la programación

- Salir de un programa de esta semana: cuando cuatro periodos de tiempo y las temperaturas correspondientes figuran por separado durante toda la semana, pulse programa para terminar el programa durante toda la semana y para volver el funcionamiento normal.
- Salir de un programa incompleto semana: Pulse HOLD para salir de un programa incompleto. Por ejemplo, al programar el primer periodo de tiempo del miércoles, puede pulsar pulsado para volver al funcionamiento normal. En esta situación, se ha confirmado el programa antes de que el primer periodo del miércoles, mientras que los periodos de tiempo después de que se mantendrá la configuración antes de este programa últimamente. Es decir, sólo cuando termine el programa para los cuatro periodos de un día, se puede confirmar el programa para este día.

## INSTRUCCIONES DE PARÁMETROS DE CONFIGURACIÓN (V. F06-NSM-K-22\_20)

Abra la tapa, vera cuatro interruptores DIP (Poner todos a la derecha ON, mientras que el lado izquierdo es OFF)

De arriba a abajo: DIP1 DIP2, DIP3, DIP4

DIP1	OFF—uso normal ; ON—configuracion de parameters	Default: OFF
DIP2	OFF—Celsius; ON—Fahrenheit	Default: OFF
DIP3	No Usar	Default: OFF
DIP4	No Usar	Default: OFF

Ponga DIP 1 en ON, presione POWER para encender el termostato y para ajustar los elementos siguientes parámetros. HOLD: elementos de conmutación, ▼ ▲ : ajuste Cuando SET aparece en la pantalla LCD, significa que usted está en este momento configurando los parámetros. ROOM aparecerá cuando termine la configuración.

**Resetear:** Ponga DIP1 en ON y pulse pulsado durante unos 25 segundos hasta apagar, entonces todos los ajustes vuelven a los valores predeterminados de fábrica.