

TECNOSYSTEMI AIRFOR3 SERIE STYLE
CORTINA DE AIRE CENTRÍFUGA INCORPORADA CON BATERÍA DE AGUA CALIENTE

La cortina de aire Airfor3 Style está diseñada para instalarse en la entrada de comercios, oficinas, hoteles y restaurantes y emite un chorro de aire que impide la entrada de aire exterior a la estancia.

- Temperatura de funcionamiento: + 50°C a -10°C
- 3 velocidades operadas por control remoto o manualmente
- Las cortinas de aire están diseñadas para uso en interiores.
- Entrada de aire superior
- La unidad debe instalarse horizontalmente
- Altura máxima de instalación 4 m

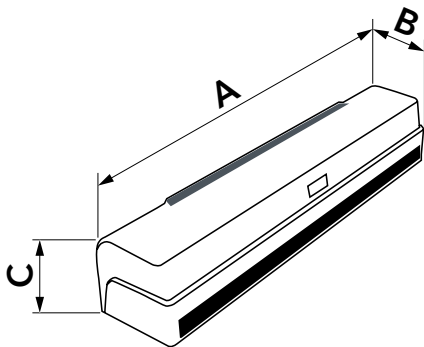

DIMENSIONS [mm]			
MOD.	A	B	C
900	900	231	216
1200	1200	231	216
1500	1500	231	216

Características

	STYLE 900	STYLE 1200	STYLE 1500
Caudal máximo de aire (m ³ /h)	1020 m ³ /h	1360 m ³ /h	1700 m ³ /h
Velocidad aire en entrada (m/s)	10 a 15 m/s	10 a 15 m/s	10 a 15 m/s
Consumo máximo (W)	296 W	390 W	490 W
Frecuencia (Hz)	50 Hz	50 Hz	50 Hz
Nivel de sonido (dB (A))	53 dB (A)	54 dB (A)	56 dB (A)
Alimentación	230 V/I/ 50 Hz	230 V/I/ 50 Hz	230 V/I/ 50 Hz
Peso (kg)	12 kg	16 kg	20,6 kg
Apto para puertas (mm)	900 x 3000 mm	1200 x 4000 mm	1500 x 4000 mm

Charmex S.A.
Oficina central y almacén
Calle Venezuela nº 35
08019 Barcelona

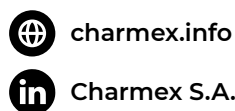
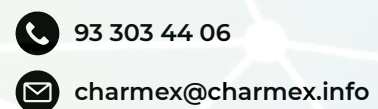
Más información

Información de contacto

TECNOSYSTEMI AIRFOR3 SERIE STYLE



AirFor3^{STYLE}



CE

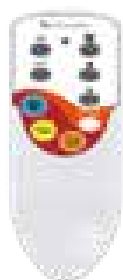
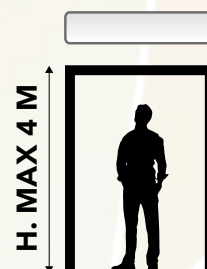





CONTROL REMOTO INCLUIDO



MOTOR CENTRÍFUGO

Charmex S.A.
Oficina central y almacén
Calle Venezuela nº 35
08019 Barcelona

Más información
 charmex.info
 Charmex S.A.

Información de contacto
 93 303 44 06
 charmex@charmex.info

